

# 男子ダブルス (No. 1)

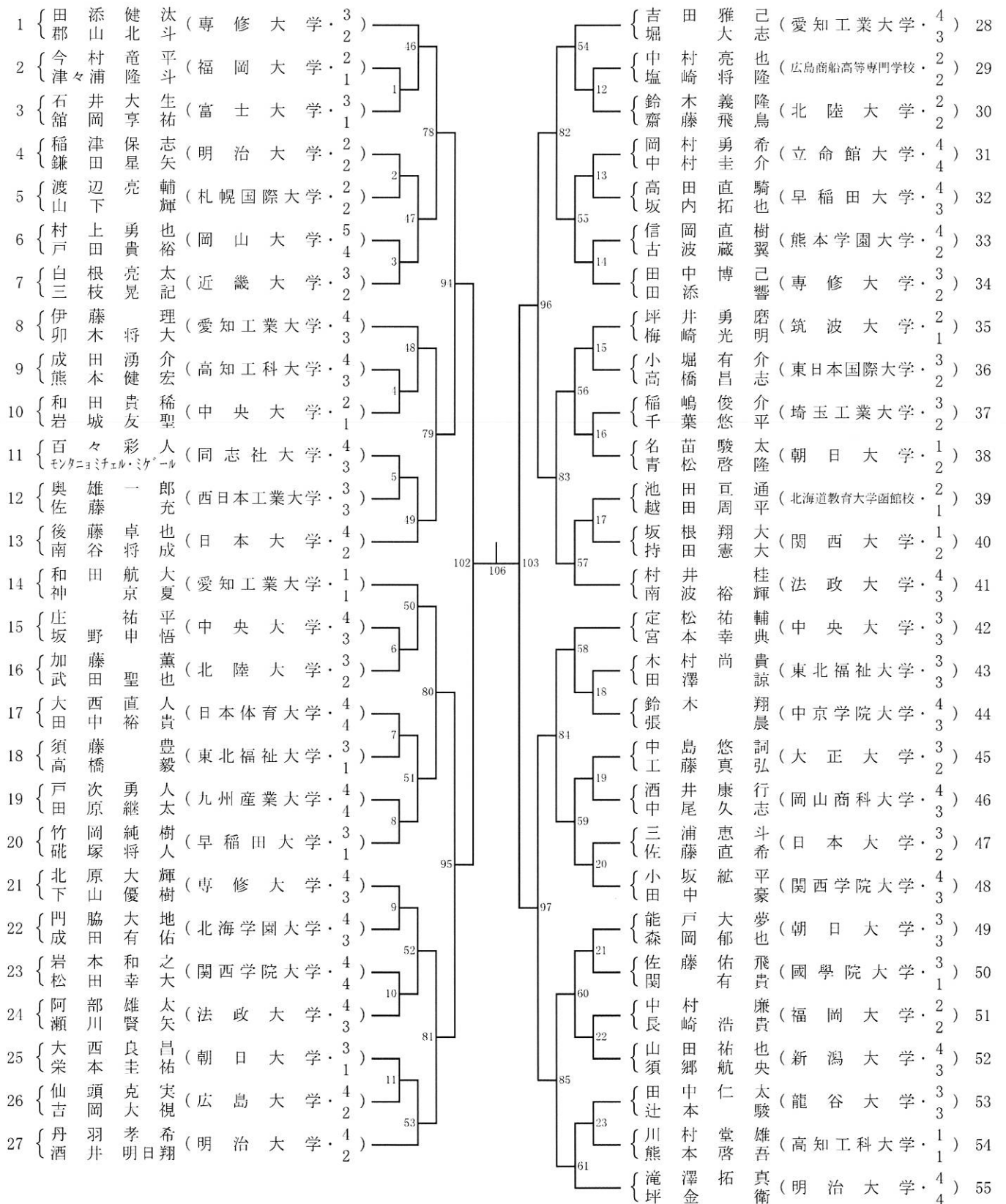

# 男子ダブルス (No. 2)

56	{ 町有	飛大	鳥夢	(明治大学・4)		70	{ 森渡	茵邊	政裕	崇介	(明治大学・3)	83
57	{ 福小	延井	翔也	(京都産業大学・3)		35	{ 大板	野花	総佑	司耶	(新潟大学・3)	84
58	{ 山山	木田	裕也	(熊本学園大学・2)		24	{ 村田	田中	郁大	也夢	(朝日大学・3)	85
59	{ 齋原	藤田	稜馬	(筑波大学・4)		25	{ 岡新	田宮	天拓	志人	(天理大学・4)	86
60	{ 山石	根川	和雅	(札幌国際大学・2)		63	{ 井藤	坂田	純将	一弘	(日本大学・4)	87
61	{ 藤内	田村	哲秀	(日本体育大学・2)		26	{ 大岡	森田	拓理	也志	(東洋大学・4)	88
62	{ 宮高	澤橋	僚将	(新潟産業大学・4)		98	{ 鎌長	田野	力祥	太朗	(福岡大学・3)	89
63	{ 箕面	崎野	慎治	(中京学院大学・3)		64	{ 大坂	瀬村	亮拓	輔巳	(中央大学・4)	90
64	{ 中今	村井	暢士	(関西大学・4)		27	{ 西山	近谷	拓裕	真也	(徳山工業高等専門学校・2)	91
65	{ 高高	橋橋	拓己	(中央大学・1)		87	{ 水祖	父江	綱亮	紀佑	(埼玉工業大学・4)	92
66	{ 中野	鉢沢	敦士	(東日本国際大学・2)	28	{ 佐金	藤川	少和	望弓	(関西学院大学・2)	93	
67	{ 福久	田保	雄祐	(山口大学・3)	65	{ 高竹	見中	宏	利輝	(高知工科大学・2)	94	
68	{ 及三	川部	瑞航	(専修大学・1)	104	{ 金岡	野本	克真	剛渡	(札幌国際大学・3)	95	
69	{ 藤吉	村和	友也	(愛知工業大学・4)	107	{ 徳東	島	勇	朝希	(専修大学・4)	96	
70	{ 鶴竹	身岡	昂世	(松山大学・4)	66	{ 皆上	川條	晃	朗輝	(立命館大学・2)	97	
71	{ 西阿	田部	成太	(同志社大学・3)	29	{ 村上	渡	大	一朗	(駒澤大学・4)	98	
72	{ 町渡	口邊	智哉	(日本大学・3)	88	{ 東太	田	悠明	太宏	(北海道大学・3)	99	
73	{ 牛兒	島玉	友和	(福岡大学・3)	30	{ 坂樋	井渡	瑞光	輝樹	(中京学院大学・2)	100	
74	{ 広谷	瀬	貴純	(北陸大学・4)	67	{ 前野	田宮		峻陵	(東北福祉大学・3)	101	
75	{ 青高	山取	昇侑	(法政大学・1)	31	{ 船渡	本部	将亮	志太	(明治大学・3)	102	
76	{ 備高	本橋	和橋	(関西学院大学・2)	99	{ 片三	岡浦	弘健	太郎	(筑波大学・3)	103	
77	{ 八高	木杉	橋東	(中央大学・4)	32	{ 加山	藤本		駿拓	(近畿大学・3)	104	
78	{ 石浦	田侑	太郎	(國學院大学・1)	68	{ 坂山	酒本	忠大	幸貴	(鳥取大学・3)	105	
79	{ 原平	田大	悠輔	(朝日大学・4)	33	{ 宮高	城橋	大	次悟	(國學院大学・3)	106	
80	{ 小差	笠波	悠維	(八戸工業大学・3)	89	{ 篠山	原口	正晃	郎平	(九州産業大学・4)	107	
81	{ 平北	野野	太辰	(岡山商科大学・4)	34	{ 勝廣	山田	翔匠	太悟	(専修大学・4)	108	
82	{ 上平	村野	慶哉	(早稲田大学・3)	69	{ 上江	洲下	光	志星	(愛知工業大学・3)	109	

# 女子ダブルス (No. 1)

1	{	鈴木 李 茄 (専修大学・4)	2	221	{	林前 瀧 めぐみ (東京富士大学・3)	22		
		安藤 真希 (専修大学・2)				初音 (東京富士大学・3)			
2	{	仲玉 真城 萌希 (沖縄国際大学・2)	1	201	{	坂三 爪 麻友子 (東北福祉大学・4)	23		
		城の希 (沖縄国際大学・1)				真莉 (東北福祉大学・4)			
3	{	松田 みのり (神戸松蔭女子学院大学・4)	2	253	{	近藤 晃 子 (同志社大学・4)	24		
		浪の優 (神戸松蔭女子学院大学・2)				子帆 (同志社大学・2)			
4	{	滝浦 華奈 (日本体育大学・4)	3	222	{	柴湯 田 佳奈 (大正大学・3)	25		
		前瀧 美奈音 (日本体育大学・3)				早紀 (大正大学・3)			
5	{	上野 有希 (朝日大学・3)	3	269	{	板山 橋 香奈 (中京大学・4)	26		
		若山 有美 (朝日大学・3)				田春 奈花 (中京大学・3)			
6	{	伊藤 佑里子 (中央大学・2)	1	223	{	吉田 優海 (神戸松蔭女子学院大学・2)	27		
		中澤 里子 (中央大学・1)				本さゆり (神戸松蔭女子学院大学・2)			
7	{	福島 礼子 (高知工科大学・1)	1	202	{	三田 上 千穂 (中央大学・4)	28		
		島彩子 (高知工科大学・1)				中愛弥香 (中央大学・1)			
8	{	酒井 詩音 (愛知工業大学・4)	1	251	{	西台 廣 香奈 (広島大学・3)	29		
		川詩音 (愛知工業大学・1)				信涼 奈子 (広島大学・3)			
9	{	加工 瀬涼華 (日本大学・3)	3	203	{	石浅 山 美帆 (金城大学・2)	30		
		藤涼華 (日本大学・3)				野美美 (金城大学・1)			
10	{	吉澤 きら華 (東北福祉大学・1)	1	224	{	田崎 彩織 (筑波大学・4)	31		
		木下 彩華 (東北福祉大学・1)				田口 美子 (筑波大学・1)			
11	{	成清 綾海 (同志社大学・4)	4	277	281	278	{	瀬山 咲希 (中央大学・1)	32
		本水 綾海 (同志社大学・4)					山田 彩音 (中央大学・1)		
12	{	佐藤 遥香 (立命館大学・3)	1	225	{	江口 遥奈 (高知工科大学・2)	33		
		徳住 遥香 (立命館大学・1)				口玉 奈央 (高知工科大学・1)			
13	{	室井 まどか (金城大学・3)	1	204	{	内山 春花 (福岡大学・4)	34		
		武田 絵美里 (金城大学・1)				永日向子 (福岡大学・3)			
14	{	大小 輪佳那 (東京富士大学・1)	1	255	{	横内 山 有紗 (立命館大学・2)	35		
		村佳那 (東京富士大学・1)				山山 美紅 (立命館大学・2)			
15	{	大村 真莉優 (愛知工業大学・3)	3	226	{	中川 恵里花 (愛知工業大学・4)	36		
		田上 莉加 (愛知工業大学・3)				廣木 亜弥 (愛知工業大学・4)			
16	{	佐藤 風薫 (早稲田大学・4)	4	270	{	相原 なつみ (日本体育大学・3)	37		
		栗原 加奈子 (早稲田大学・4)				竹原前 裕美子 (日本体育大学・2)			
17	{	新向 真佳以 (関西学院大学・3)	3	227	{	山内 樺恵 (近畿大学・4)	38		
		山谷 佳以 (関西学院大学・3)				山下 英夏 (近畿大学・4)			
18	{	佐藤 優衣 (淑徳大学・4)	1	205	{	原沙 也可 (日本大学・3)	39		
		竹本 優世 (淑徳大学・1)				向山 佳可 (日本大学・3)			
19	{	中宮 嶋桃香 (崇城大学・2)	2	256	{	長尾 菜規子 (札幌国際大学・3)	40		
		宮本 優希 (崇城大学・2)				菅野 志穂 (札幌国際大学・1)			
20	{	岩切 楓 (岡山商科大学・4)	1	228	{	遠藤 寛子 (山口大学・3)	41		
		福永 加奈 (岡山商科大学・1)				福井 南子 (山口大学・2)			
21	{	永田 彩夏 (中央大学・4)	3	236	{	阿徳 部 愛莉 (早稲田大学・2)	42		
		吉良 あすか (中央大学・3)				徳永 愛莉 (早稲田大学・2)			



# 男子シングルス (No. 1)

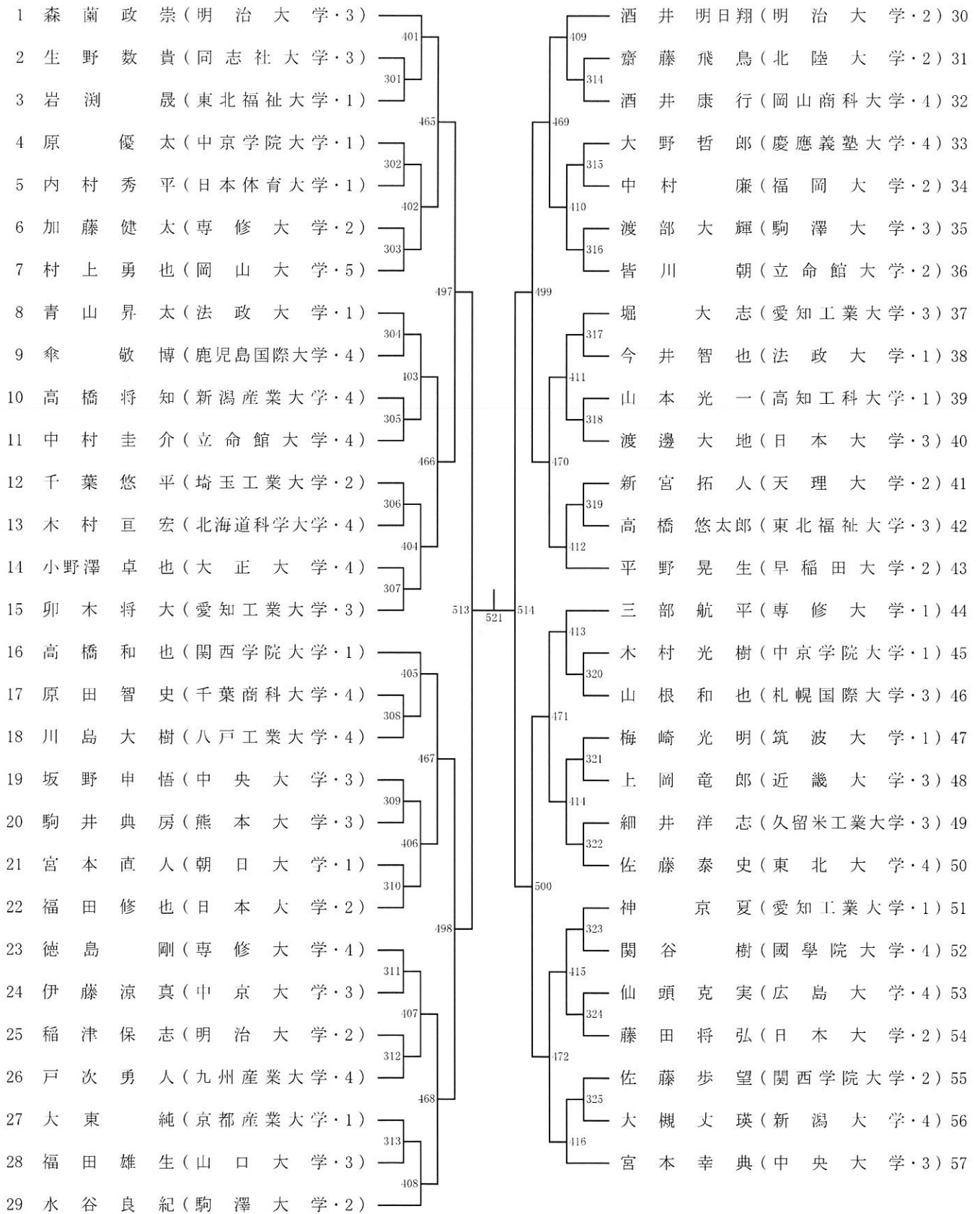

# 男子シングルス (No. 2)

58 有延大夢 (明治大学・4)	117	藤村友也 (愛知工業大学・4)	86
59 土江慎太郎 (岡山商科大学・4)	326	小笠原涼馬 (埼玉工業大学・3)	87
60 竹岡海斗 (松山大学・4)	473	井上健太 (熊本学園大学・2)	88
61 岩城友聖 (中央大学・1)	327	上野颯 (専修大学・3)	89
62 高橋優人 (東北福祉大学・3)	118	浜岡貴弘 (北海道教育大学旭川校・4)	90
63 百瀬卓哉 (日本体育大学・1)	328	笠井貴史 (立命館大学・4)	91
64 矢吹悠 (近畿大学・1)	501	碓塚将人 (早稲田大学・1)	92
65 三浦健太郎 (筑波大学・2)	329	齋藤駿介 (新潟産業大学・2)	93
66 池田拓也 (新潟大学・2)	419	坂井瑞輝 (中京学院大学・2)	94
67 石黒翼 (大阪経済法科大学・4)	330	福田知治 (高知工科大学・3)	95
68 佐藤佑飛 (國學院大学・3)	474	春日勝太 (日本大学・1)	96
69 坂内拓也 (早稲田大学・3)	331	中村亮也 (広島商船高等専門学校・2)	97
70 新山航平 (志學館大学・3)	420	松田幸大 (関西学院大学・4)	98
71 上江洲光志 (愛知工業大学・3)	515	滝澤拓真 (明治大学・4)	99
72 南谷将成 (日本大学・2)	121	坂根翔大 (関西大学・1)	100
73 西田成利 (同志社大学・3)	332	横井陵祐 (北海学園大学・3)	101
74 山根克稔 (徳山工業高等専門学校・1)	475	祐川晃 (東北福祉大学・2)	102
75 杉山遼 (駒澤大学・2)	333	古市真暉 (明治大学・2)	103
76 杉本康彰 (中京大学・4)	122	齋藤稜馬 (筑波大学・4)	104
77 広瀬貴之 (北陸大学・4)	334	村田郁也 (朝日大学・3)	105
78 田添響 (専修大学・2)	502	石田光 (新潟大学・2)	106
79 能戸大夢 (朝日大学・3)	335	高杉東志 (中央大学・2)	107
80 本田一祥 (八戸工業大学・2)	423	長野祥太郎 (福岡大学・3)	108
81 小坂紘平 (関西学院大学・4)	336	高取侑史 (法政大学・1)	109
82 瀬川賢矢 (法政大学・3)	476	白根亮太 (近畿大学・3)	110
83 岡本真輝 (札幌国際大学・1)	337	相馬練 (日本大学・1)	111
84 厚地一樹 (鹿児島国際大学・2)	121	吉岡大視 (広島大学・2)	112
85 大坂亮輔 (中央大学・4)	516	長田将聖 (日本福祉大学・2)	113
	522	田添健汰 (専修大学・3)	114

## 男子シングルス (No. 3)

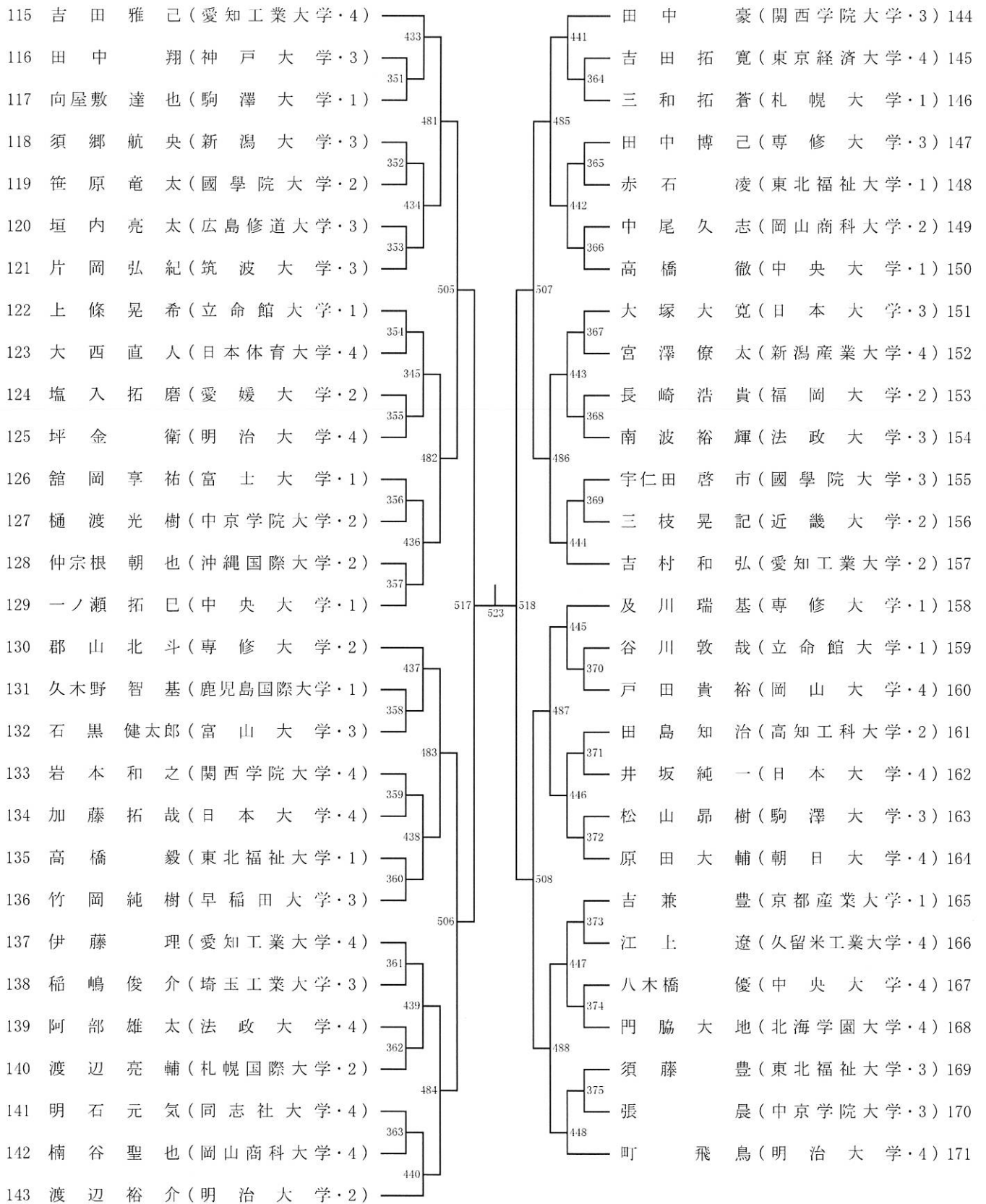

# 男子シングルス (No. 4)

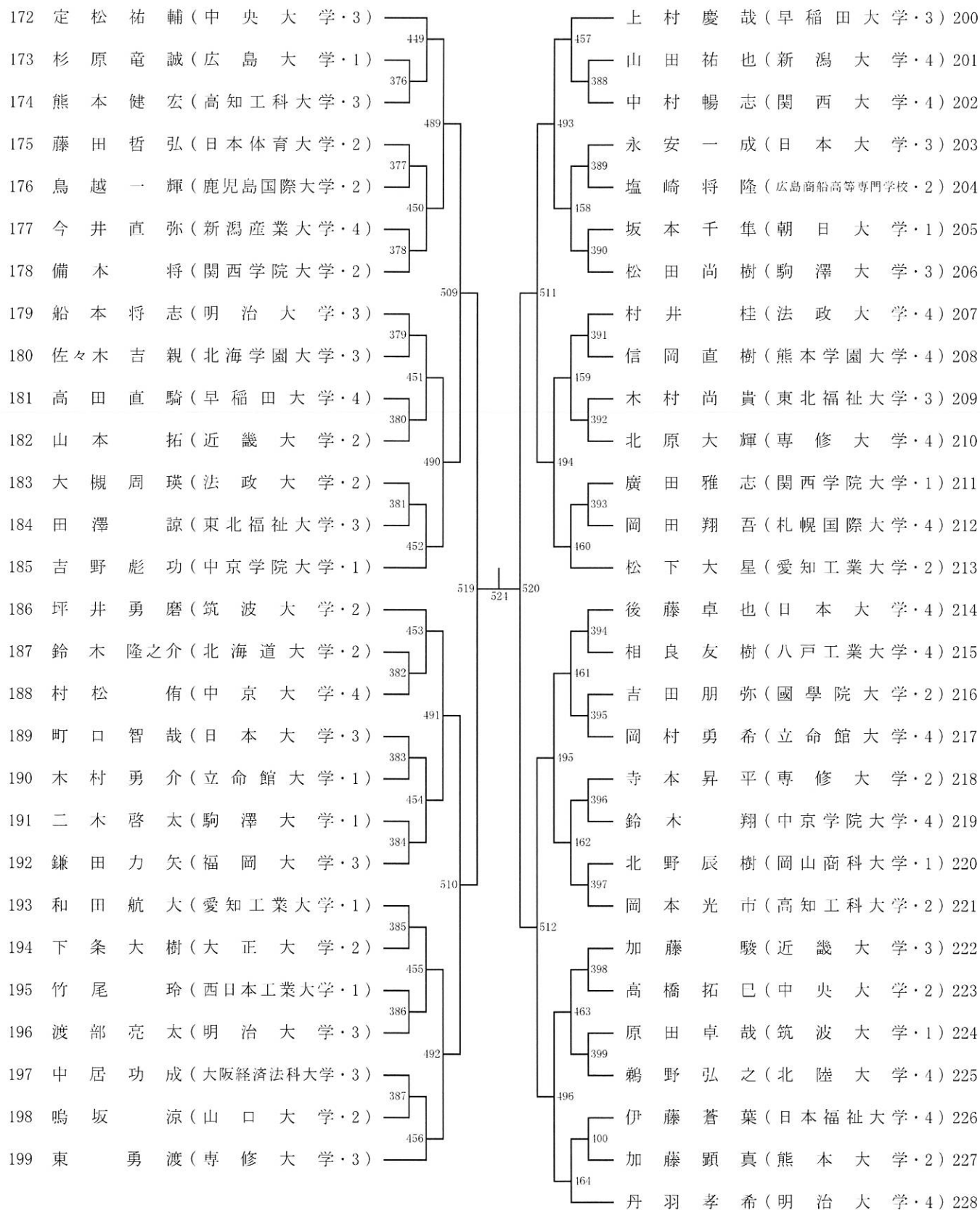



# 女子シングルス (No. 1)

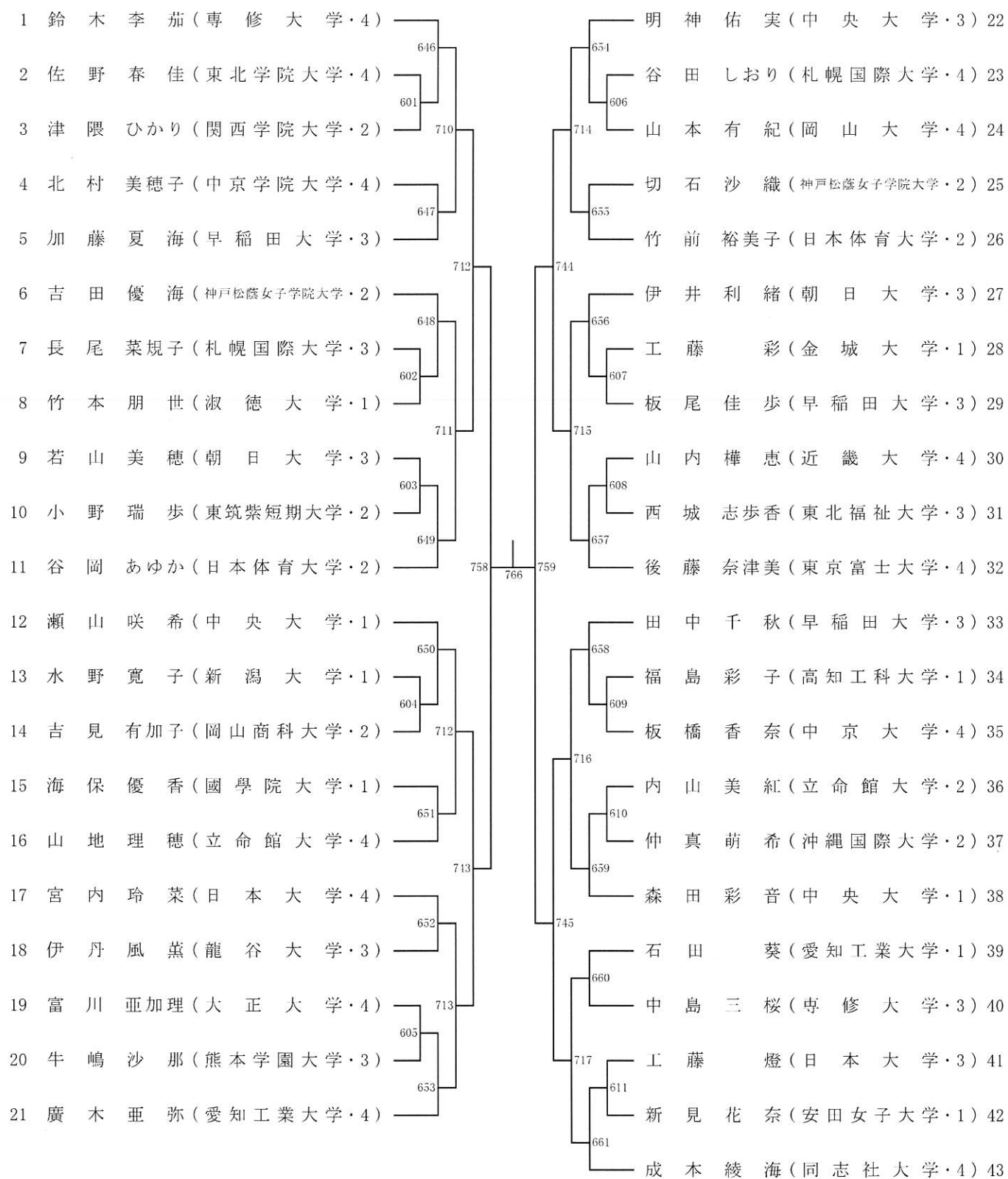

## 女子シングルス (No. 2)

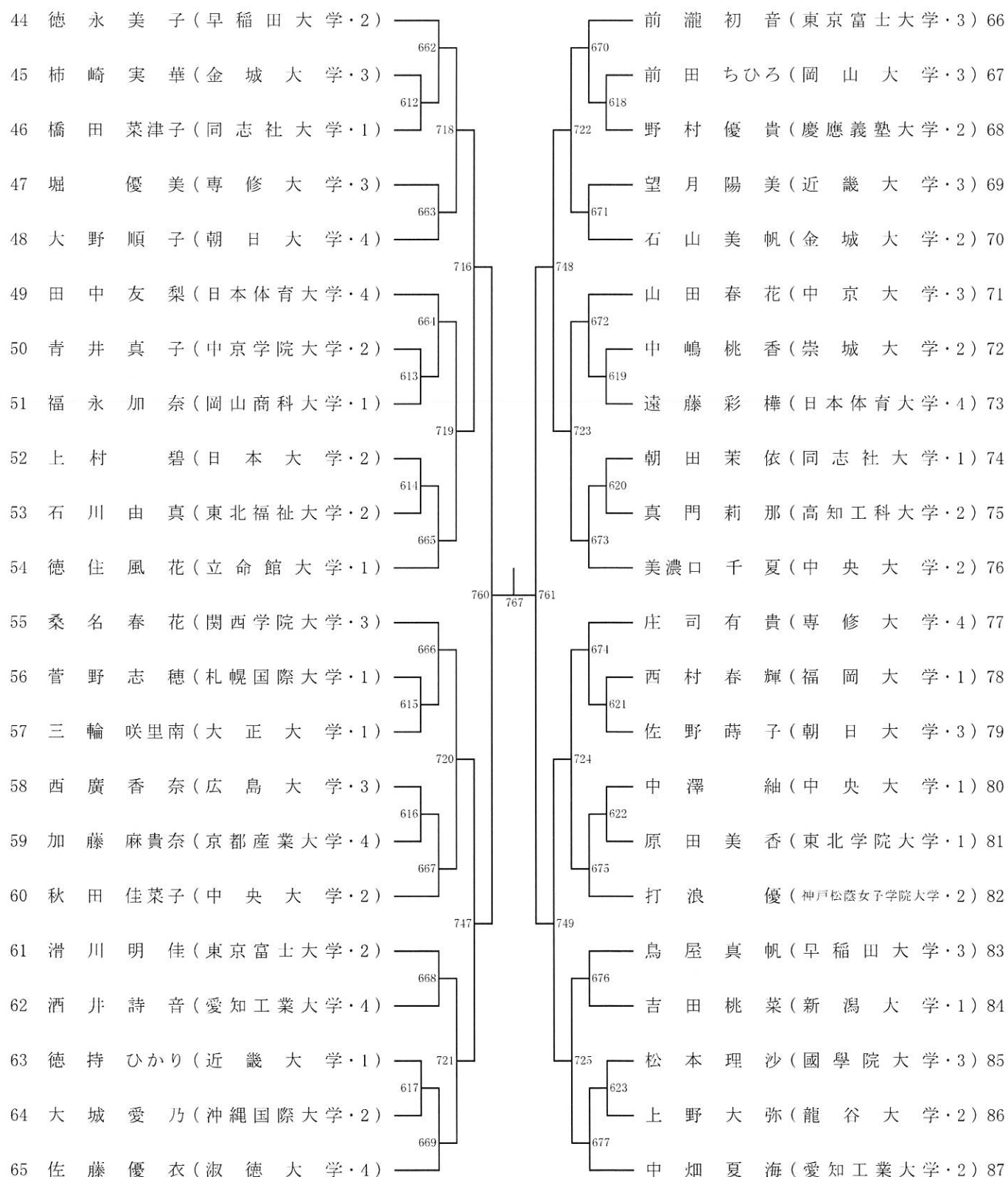

# 女子シングルス (No. 3)

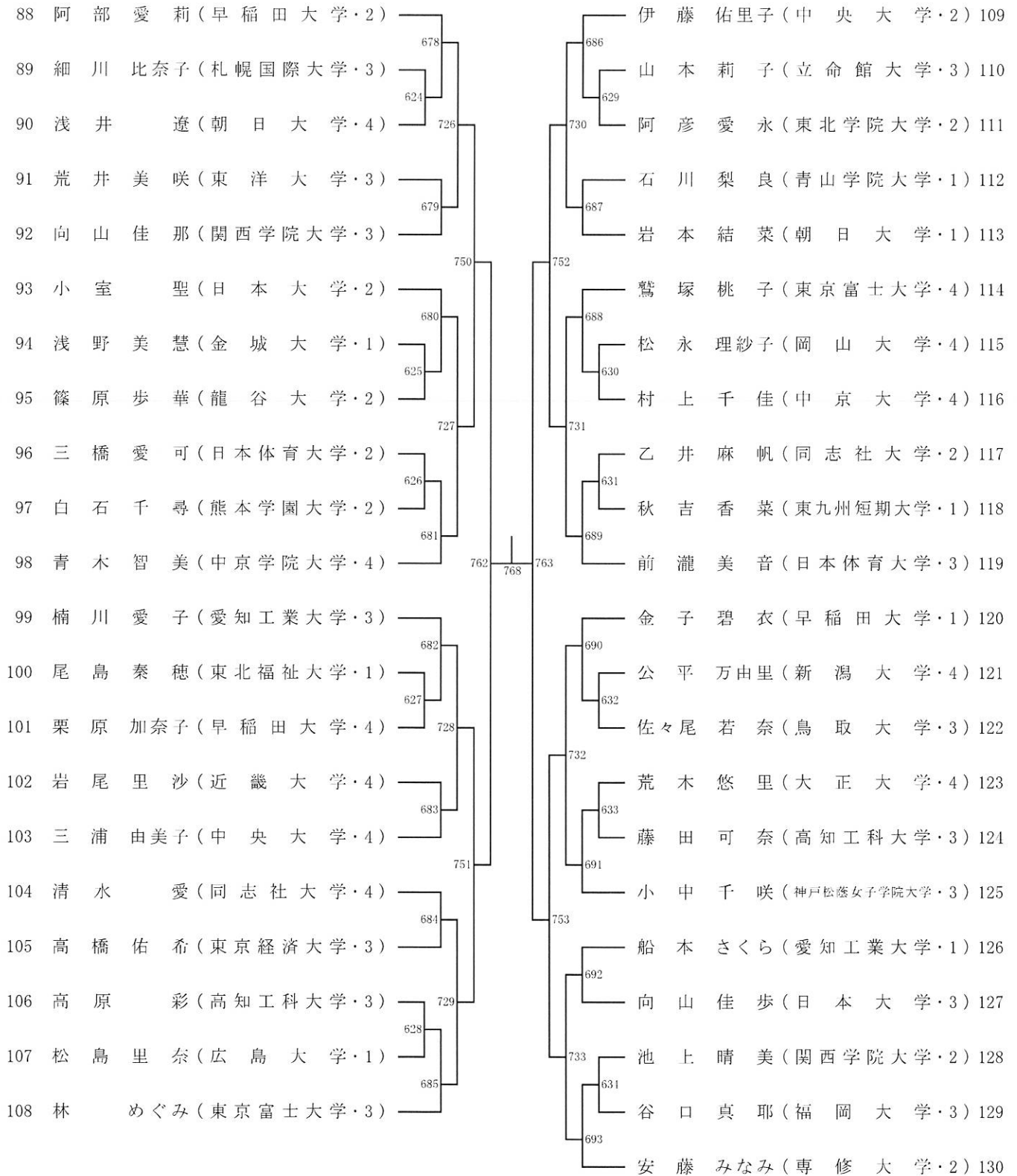

# 女子シングルス (No. 4)

